



# SCREENOVÉ ROLETY

*... chrání vaše soukromí.*



# SCREENOVÉ ROLETY

... chrání vaše soukromí.

Pořídte si vysoce účinnou, estetickou a moderní stínicí techniku – screenové rolety ISOTRA. Zajistíte si příjemnou teplotu v interiéru, optimální světelné podmínky pro práci i odpočinek, v létě výrazně snížíte náklady na klimatizaci a v zimě omezíte proudění studeného vzduchu na skla oken, což podstatně zlepší izolační vlastnosti budovy.

Technologie výroby tkanin pro tyto nadčasové rolety zajišťuje jejich vysokou odolnost proti působení vnějších vlivů, jako je vítr nebo změny teplot či vlhkosti.

Podle typu provedení si můžete vybrat roletu s krycím profilem nebo odlehčenou variantu bez krycího profilu, obě s možností bočního vedení lankem či vodič lištou. Screenová roleta v zipovém provedení látku dokonale napíná díky nerezové pružině zabudované ve vodičích lištách.

## PŘEDNOSTI A VÝHODY

JEDNODUCHÝ STYLOVÝ A MODERNÍ VZHLED,

ŠIROKÝ VÝBĚR ALTERNATIVNÍCH LÁTEK PRO INTERIÉR A EXTERIÉR,

VARIABILNÍ TEPELNÉ A OPTICKÉ VLASTNOSTI LÁTEK,

MAXIMÁLNÍ OMEZENÍ PRŮNIKU SLUNEČNÍ ENERGIE,

OCHRANA PROTI HMYZU A NEPŘÍZNIVÝM VNĚJŠÍM VLIVŮM,

MOŽNOST ELEKTRICKÉHO OVLÁDÁNÍ.

MOŽNOST SOLÁRNÍHO NAPÁJENÍ



SCREEN ALFA-ZIP  
SCREEN ALFA PLUS-ZIP  
SCREEN ALFA-ZIP SOLAR



SCREEN HR7



SCREEN HR8-ZIP



SCREEN HR10-ZIP



SCREEN ZIP



SCREEN ZIP ECONOMY



SCREEN GW



SCREEN LITE



SCREEN SKY

## VYSVĚTLIVKY



klika



dálkový ovladač



vypínač



tahem



Tahoma

## ISOTRAQuality

Značka symbolizující mnohaletou tradici, nevyčísitelné investice do vlastního vývoje, používání kvalitních materiálů, technologickou vyspělost, spolehlivou práci stovek zaměstnanců a mnoho dalších parametrů, které tvoří jeden celek – finální výrobek společnosti ISOTRA.





# ISOTRA SCREEN ALFA-ZIP ISOTRA SCREEN ALFA PLUS-ZIP SCREEN ALFA-ZIP SOLAR

Screenové rolety ALFA a ALFA PLUS vyvinuté společností ISOTRA zajišťují maximální ochranu proti slunečnímu záření, průniku tepla, a zároveň zabezpečují optimální úroveň přirozeného světla v interiéru. Unikátností screenových rolet ALFA a ALFA PLUS je jejich použití do pergol, kde se dají jednoduše nainstalovat pomocí speciálního montážního profilu.

Tyto rolety mají speciální systém lišt, které zajišťují vysokou odolnost proti větru a udržují textilii dokonale napnutou a na svém místě ve vodicích lištách. Box může být ukotven pomocí montážních držáků, které ladí s designem boxu.

Screenové rolety ALFA a ALFA PLUS nabízí praktickou ochranu proti hmyzu, neboť prostor mezi boxem, vodicími lištami a látkou je kompletně uzavřen. Obě tyto rolety mají třídu odolnosti proti větru 6 a pomocí jednoho kusu rolety můžete zastínit plochu až 15 m<sup>2</sup>/12 m<sup>2</sup>, záleží na zvoleném typu screenové rolety.

Screenová roleta ALFA PLUS nabízí oproti screenové roletě ALFA možnost větší šířky, a to až 4,8 m. Odlišuje se také spodní lištou.

Typ	Provedení	Šířka (mm)		Výška (mm)		Garantovaná plocha (m <sup>2</sup> )
		min	max	min	max	max
ALFA-ZIP	motor	795	4 200***	400	3 500**,***	15
	klika	400	3 900***	400	3 500**,***	8
	solární systém ISOTRA BASIC*	795	4 200	400	3 500	15
	solární systém SUNEА*	595	3 200	400	3 500	8
ALFA PLUS-ZIP	motor	795	4 800	400	2 500	12

Uvedené hodnoty platí pro velikost boxu 110 mm.

\*box pouze hranatý.

\*\* pro látky Satiné BO, Soltis 92 BO, SCR 4005 max. výška 2 600mm

\*\*\* Pro samonosnou screenovou roletu Alfa-ZIP je maximální šířka 3 500 mm (klika, motor) nebo 3 200 mm (solární systém) a maximální výška 3 000 mm.

## Přednosti a výhody

- Speciální montážní profil pro pergoly.
- 2 typy moderních boxů: klasický hranatý nebo moderní zaoblený, oba typy dostupné ve dvou velikostech,
- vyvážená spodní lišta pro vedení a napnutí tkaniny,
- odolnost proti větru třída 6,
- jednoduchá a rychlá montáž,
- garantovaná plocha pro ALFA-ZIP až 15m<sup>2</sup>, pro ALFA PLUS-ZIP 12m<sup>2</sup>.
- možnost spřažení až 3 rolet pro ALFA-ZIP,
- možnost solárního napájení pro ALFA-ZIP,
- možnost samonosné screenové rolety pro Alfa-ZIP.

### Ovládání ALFA-ZIP



### Ovládání ALFA PLUS-ZIP



## Varianty montáže

Screenová roleta ISOTRA SCREEN ALFA-ZIP / ALFA PLUS-ZIP lze namontovat do okenního otvoru (strop), před okenní otvor (stěna) nebo pomocí speciálního montážního profilu (pro pergoly).

## Základní barevné provedení

profilů a vodících lišt

- |                                       |  |                                |
|---------------------------------------|--|--------------------------------|
| ● RAL 9006 světle stříbrná            | ○ RAL 9010S bílá struktura             | ● RAL 8014M hnědá matná        |
| ● RAL 9006S světle stříbrná struktura | ● RAL 7012 čedičová šedá               | ● RAL 8014S hnědá struktura    |
| ● RAL 9007 tmavě stříbrná             | ● RAL 7016 antracitově šedá            | ● DB 702 perleťová světle šedá |
| ● RAL 9007S tmavě stříbrná struktura  | ● RAL 7016M antracitově šedá matná     | ● DB 703 perleťově tmavě šedá  |
| ○ RAL 9010 bílá                       | ● RAL 7016S antracitově šedá struktura |                                |
| ○ RAL 9010M bílá matná                | ● RAL 7021 černošedá                   |                                |

## Solární systém pro ALFA-ZIP

- Ekologické a energeticky nejúspornější řešení pohonu rolety,
- nezávislost instalace na přívodu elektrické energie,
- komfortní dálkové ovládání s volbou jakékoli mezi-pohy rolety,
- pohon odebírá energii, jen když ji opravdu potřebuje a je testován při 10 000 cyklech – to zajišťuje jeho dlouhodobou životnost,
- pohon zabraňuje násilnému otevření rolety a tím chrání před neoprávněným vniknutím,
- roleta rozpozná překážku a automaticky se zastaví,
- pokud spodní profil přimrzne, pohon se automaticky vypne,
- rychlá a snadná instalace bez zásahů do interiéru,
- provozní teplota baterie je od -20 °C do +70 °C,
- panel dodává energii i při zatažené obloze.





# ISOTRA SCREEN HR7

Chcete veškeré pohodlí, které poskytují screenové rolety bez rušivých instalačních prací? Potom screenová roleta HR7 je jednoduchým řešením pro instalaci na jakýkoliv okenní profil nebo fasádu, a zajistí maximální ochranu proti slunečnímu záření i průniku tepla. Je také ideální pro pasivní domy, neboť při její montáži není potřeba perforovat stavbu. Když se k tomu ještě přidá mimořádná odolnost látek, tak budete spokojeni po mnoho let. A to ať si už vyberete moderní, anebo klasický design boxu.

Box, spodní lišta a vodící lišty jsou vyrobeny z vysoce odolného protlačovaného hliníku s práškovým nástřikem. Spodní lišta je k dispozici ve 2 velikostech – nízká a vysoká. Screenové rolety lze spřažit a použít jeden box pro 2 nebo 3 rolety.

Unikátní technologie Xglide snižuje tření mezi látkou a boxem. Látko klouže z boxu hladčeji, a proto nedochází téměř k žádnému opotřebení. I po několika letech bude vaše látka stále vypadat jako nová!

Zabudovaný motorický pohon podtrhuje moderní provedení systému a jeho celkový komfort.

Provedení	Šířka (mm)		Výška (mm)		Garantovaná plocha (m <sup>2</sup> )
	min	max	min	max	max
Motor	685	3 500	400	4 000*	14
Klika	400	3 500	400	3 000*	10

Uvedené hodnoty platí pro velikost boxu 110 mm.

\* pro latky Satine BO, Soltis 92 BO, SCR 4005 max. výška 2 600 mm

## Přednosti a výhody

- 2 typy moderních boxů: hranatý pro strohou architekturu nebo zaoblený pro více tradiční budovy, oba typy dostupné ve 3 velikostech,
- vyvážená spodní lišta pro vedení a napnutí tkaniny,
- třída odolnosti proti větru 2,
- možnost spřažení až 3 kusů rolet,
- možnost vedení lankem i vodičími lištami,
- jednoduchá montáž,
- garantovaná plocha až 14 m<sup>2</sup>.

## Ovládání



## Varianty montáže

Screenové rolety ISOTRA SCREEN HR7 lze namontovat do okenního otvoru (strop) nebo před okenní otvor (stěna).

## Základní barevné provedení

profilů a vodičích lišt

- RAL 9006 světle stříbrná
- RAL 9007 tmavě stříbrná
- RAL 9010 bílá
- RAL 7016 antracitově šedá
- RAL 7016 antracitově šedá struktura
- RAL 8014 hnědá



## Xglide technologie

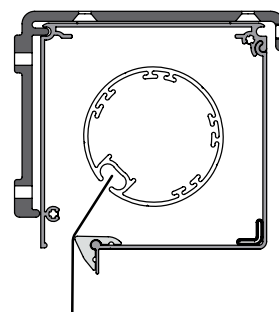
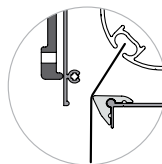





# ISOTRA SCREEN HR8-ZIP

Hledáte extrémně robustní screenovou roletu, ale zároveň chcete zabránit vniknutí hmyzu do objektu? Potom screenová roleta HR8-ZIP splňuje oba Vaše požadavky. Tato roleta má unikátní systém lišt, který zajišťuje její odolnosti proti větru a udržuje textilií dokonale napnutou a na svém místě ve vodících lištách.

Roleta HR8-ZIP nabízí praktickou ochranu proti hmyzu, neboť prostor mezi boxem, vodícími lištami a látkou je kompletně uzavřen. Box je namontován decentně před oknem, takže hrubá stavba se nemusí perforovat a nedochází tak k tepelným ztrátám. ZIP systém je unikátní díky skryté nerezové pružině ve vodící liště. Pružina se neopotřebovává, a tak si látka zachovává napnutí pro mnoho let. Touto roletou s třídou odolnosti proti větru 3 můžete zastínit plochu až do 18 m<sup>2</sup> s jedním kusem rolety.

Provedení	Šířka (mm)		Výška (mm)		Garantovaná plocha (m <sup>2</sup> )
	min	max	min	max	max
Motor	795	3 800	400	3 500**	13
Klika	400	3 500	400	3 500**	10
Solární systém*	595	2 500	400	3 000**	7,5

Uvedené hodnoty platí pro velikost boxu 110 mm.

\*box pouze hranaty, \*\* pro latky Satine BO, Soltis 92 BO, SCR 4005 max. výška 2 600 mm



## Přednosti a výhody

- Ideální pro pasivní stavby, neboť plášť budovy není narušen,
- tkanina zůstává déle napnutá díky inovativnímu ZIP systému s kovovou pružinou,
- výběr ze 2 typů designů boxu: moderní nebo klasický, oba typy dostupné ve 4 velikostech,
- možnost spřažení až 3 kusů rolet,
- vysoká odolnost proti větru (třídaodolnosti proti větru 3),
- garantovaná plocha 18 m<sup>2</sup>,
- možnost solárního napájení.

## Ovládání



## Varianty montáže

Screenové rolety ISOTRA SCREEN HR8-ZIP lze namontovat do okenního otvoru (strop) nebo před okenní otvor (stěna).

## Základní barevné provedení

profilů a vodičích lišt

- |                                       |  |                                |
|---------------------------------------|--|--------------------------------|
| ● RAL 9006 světle stříbrná            | ○ RAL 9010M bílá matná                 | ● RAL 8014M hnědá matná        |
| ● RAL 9006S světle stříbrná struktura | ○ RAL 9010S bílá struktura             | ● RAL 8014S hnědá struktura    |
| ● RAL 9007 tmavě stříbrná             | ● RAL 7016 antracitově šedá            | ● DB 702 perleťová světle šedá |
| ● RAL 9007S tmavě stříbrná struktura  | ● RAL 7016M antracitově šedá matná     | ● DB 703 perleťově tmavě šedá  |
| ○ RAL 9010 bílá                       | ● RAL 7016S antracitově šedá struktura |                                |

## Solární systém

- Ekologické a energeticky nejúspornější řešení pohonu rolety,
- nezávislost instalace na přívodu elektrické energie,
- komfortní dálkové ovládání s volbou jakékoli mezi-polohy rolety,
- pohon odebírá energii, jen když ji opravdu potřebuje a je testován při 10 000 cyklech – to zajišťuje jeho dlouhodobou životnost,
- pohon zabraňuje násilnému otevření rolety a tím chrání před neoprávněným vniknutím,
- roleta rozpozná překážku a automaticky se zastaví,
- pokud spodní profil přimrzne, pohon se automaticky vypne,
- rychlá a snadná instalace bez zásahů do interiéru,
- provozní teplota baterie je od -20 °C do +70 °C,
- panel dodává energii i při zatažené obloze.





# ISOTRA SCREEN HR10-ZIP

Moderní řešení pro prvotřídní energetickou náročnost a pro požadavky na komfortní vnitřní klima v pasivních a nízkoenergetických domech – to vše vystihuje zaomítací screenovou roletu HR10-ZIP.

Screenová roleta HR10-ZIP se stává neviditelnou díky boxu ukrytému ve zdi před oknem. Plášť budovy není perforován, nevznikají tudíž žádné tepelné mosty ani poškození omítky. Spodní lišta je plně integrovaná, což znamená, že screenová roleta v zasunutém stavu není vidět z pohledu exteriéru. To také poskytuje lepší ochranu tkaniny proti větru a nepříznivému počasí a dodává celému systému stylový vzhled.

Instalace celé jednotky je velmi jednoduchá. Pokud chcete vyměnit screenovou látku, lze toto provést velmi efektivně a jednoduše odstraněním spodní části krytu boxu, povolením klipového mechanismu a vyjmutím roletového nábalu.

Provedení	Šířka (mm)		Výška (mm)		Garantovaná plocha (m <sup>2</sup> )
	min	max	min	max	max
Motor	655	4500	501	4500	14

## Přednosti a výhody

- Box integrovaný do zdi před oknem,
- žádná perforace pláště budovy,
- plně integrovaná spodní lišta v zatažené poloze,
- vhodná pro nízkoenergetické a pasivní domy,
- třída odolnosti proti větru 3.

## Ovládání



## Základní barevné provedení

profilů a vodících lišt

- |  |   |
|--|---|
|  RAL 9006 světle stříbrná |  RAL 7016 antracitově šedá           |
|  RAL 9007 tmavě stříbrná  |  RAL 7016 antracitově šedá struktura |
|  RAL 9010 bílá            |  RAL 8014 hnědá                      |

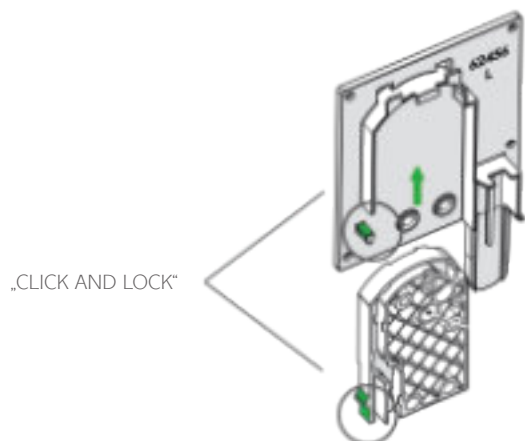





# ISOTRA SCREEN ZIP

Látková roleta ISOTRA SCREEN ZIP je unikátním screenovým systémem. Díky speciálnímu vedení látky v bočních lištách SCREEN ZIP podstatně zvyšuje odolnost rolety proti větru, v uzavřené poloze částečně nahrazuje síť proti hmyzu, a v případě použití látky typu blackout zajistí velmi účinně

zatemnění.

Volbou technické tkaniny Satiné (skleněné vlákno potaženo PVC) nebo Soltis (polyesterové vlákno s nanosenou vrstvou PVC) zajistíte maximální ochranu proti slunečnímu záření a průniku tepla, optimální úroveň přirozeného světla v interiéru a kontaktu s vnějším okolím. Zabudovaný motorický pohon podtrhuje moderní provedení systému a jeho celkový komfort.

ISOTRA SCREEN ZIP představuje technologickou špičku na poli

Provedení	Šířka (mm)		Výška (mm)	
	min	max	min	max
motor	800	4 500	500	3 000
klika	500	4 500	500	3 000

## Přednosti a výhody

- Dekorativní a moderní prvek exteriéru budov.
- minimální průnik světla díky absolutnímu vypnutí látky.
- třída odolnosti proti větru 3.
- termoregulační efekt.
- ochrana proti hmyzu v uzavřené poloze.
- barevné provedení konstrukce dle vzorníku RAL (mimo plastové díly).
- motorické ovládání.

## Ovládání



## Varianty montáže

Screenové rolety ISOTRA SCREEN ZIP lze namontovat do okenního otvoru (strop) nebo před okenní otvor (stěna).

## Základní barevné provedení

profilů a vodících lišt

- RAL 9006 světle stříbrná
- RAL 9007 tmavě stříbrná
- RAL 7016 antracitově šedá

## ZIP systém

Představuje unikátní systém uchycení látky. Screenová látka je opatřena speciální aplikací ZIP systém, která umožňuje její dokonalé uchycení, napnutí a vedení ve vodících lištách. Díky tomu je tento systém vysoce stabilní a odolný proti větru.

## Skupiny látek doporučených pro ZIP systém

- Satiné
- Satiné Blackout
- Satiné Metal
- Soltis 92





# ISOTRA SCREEN ZIP ECONOMY

ISOTRA SCREEN ZIP ECONOMY navazuje na již zavedený screenový systém ISOTRA SCREEN ZIP. Přestavuje moderní a cenově příznivou možnost, jak dokonalým způsobem zastínit okna na všech typech budov, zvýšit obytný komfort a zároveň dosáhnout úspory energie. Už se také nemusíte obávat náhlých změn počasí. Uzavřený screen systém ochrání dům před větrem, deštěm nebo jinými nepříznivými povětrnostními vlivy dokonce i při otevřených oknech.

Typ ISOTRA SCREEN ZIP ECONOMY je určen pro exteriérové i interiérové zastínění. Široká škála barevných odstínů speciální textilie s vysokou odolností proti působení vnějších vlivů umožňuje výrazně ovlivnit konečný vzhled rodinných domů, administrativních i technických budov. Systém SCREEN ZIP je schopný v uzavřené poloze částečně nahradit síť proti hmyzu a zmírnit průnik prachu a alergenů do vnitřních prostor budov. Zabudovaný motorický pohon zajišťuje vysoký uživatelský standard.

Provedení	Šířka (mm)		Výška (mm)	
	min	max	min	max
motor	800	4 000	500	3 000



## Přednosti a výhody

- Moderní a designový prvek exteriéru i interiéru budov,
- minimální průnik světla díky absolutnímu vypnutí látky,
- třída odolnosti proti větru 3,
- termoregulační efekt,
- ochrana proti hmyzu v uzavřené poloze,
- barevné provedení konstrukce dle vzorníku RAL,
- cenově dostupná varianta k modelu SCREEN ZIP,
- motorické ovládání.

## Ovládání



## Varianty montáže

Screenová roleta ISOTRA SCREEN ZIP ECONOMY se upevňuje na zeď před okenní otvor nebo na rám okna pouze s čelní montáží vodících lišt.

## Základní barevné provedení

profilů a vodících lišt

- RAL 9006 světle stříbrná
- RAL 9007 tmavě stříbrná
- RAL 7016 antracitově šedá

## ZIP systém

Představuje unikátní systém uchycení látky. Screenová látka je opatřena speciální aplikací ZIP systém, která umožňuje její dokonalé uchycení, napnutí a vedení ve vodících lištách. Díky tomu je tento systém vysoce stabilní a odolný proti větru.

## Skupiny látek doporučených pro ZIP systém

- Satiné
- Satiné Blackout
- Satiné Metal
- Soltis 92



# ISOTRA SCREEN GW

Screenová roleta ISOTRA SCREEN GW představuje moderní prvek zastínění. Svým atraktivním provedením dodává budovám stylově jednoduchý moderní vzhled.

Typ ISOTRA SCREEN GW je vhodný pro zastínění interiéru nebo exteriéru a jeho použití je vhodné jak pro administrativní budovy, tak rodinné domy. V základním provedení nabízíme screenovou roletu s

krycím profilem a možností bočního vedení lankem nebo vodící lištou. Látky pro tyto moderní screenové rolety nabízíme v několika alternativách materiálového složení dle účelu použití – skelné vlákno, PVC, polyester, včetně nabídky látek typu blackout. Vybrané typy materiálů a jejich kombinace zajišťuje výbornou odolnost proti povětrnostním vlivům.

Screenová roleta ISOTRA SCREEN GW nabízí technické, avšak vysoce estetické řešení zastínění.

Provedení	Šířka (mm)		Výška (mm)	
	min	max	min	max
klika	500	4 000	500	3 800
motor	800	4 500	500	3 800

## Přednosti a výhody

- Jednoduchý moderní a stylový vzhled.
- zastínění vnitřních i vnějších ploch,
- alternativní materiálové složení látek,
- boční vedení lankem nebo lištou,
- možnost elektrického ovládání,
- třída odolnosti proti větru 3,
- barevné provedení konstrukce dle vzorníku RAL (mimo plastové díly).

## Ovládání



## Variety montáže

Screenovou roletu ISOTRA SCREEN GW lze namontovat do okenního otvoru (strop) nebo před okenní otvor (stěna).

## Základní barevné provedení

profilů a vodičích lišt

- RAL 9006 světle stříbrná
- RAL 9007 tmavě stříbrná
- RAL 7016 antracitově šedá

## Variety provedení

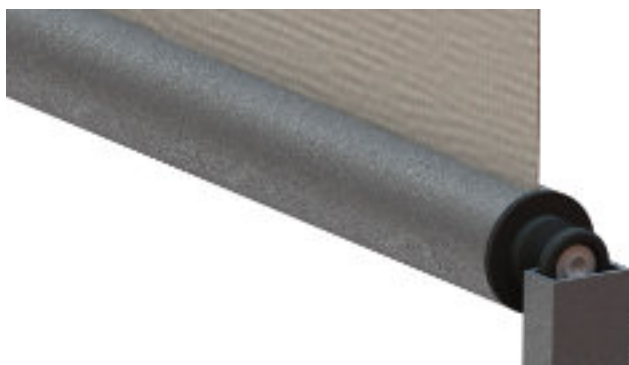

MODEL PRODUKTU S VODÍČÍ LIŠTOU

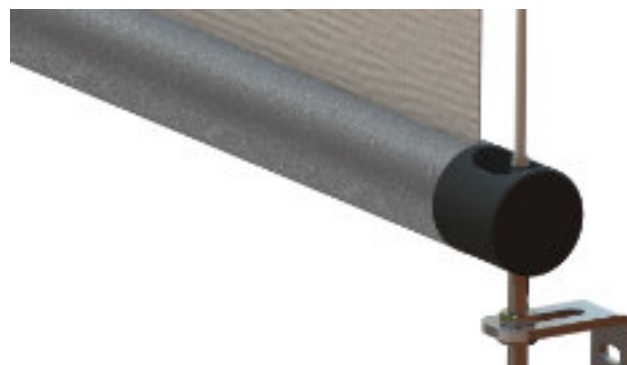

MODEL PRODUKTU S LANKEM





# ISOTRA SCREEN LITE

ISOTRA SCREEN LITE představuje „odlehčenou variantu“ screenové rolety ISOTRA SCREEN GW. V základním provedení nabízíme screenovou roletu s možností bočního vedení lankem nebo vodící lištou, avšak bez krycího profilu.

Svým provedením tak ISOTRA SCREEN LITE dotváří atmosféru vnímání interiéru a doplňuje architektonický vzhled budovy.

Samozřejmostí je možnost volby manuálního nebo motorického ovládání. Látky pro tyto moderní screenové rolety nabízíme v několika alternativách materiálového složení dle účelu použití – skelné vlákno, PVC, polyester, včetně nabídky látek typu blackout. Vybrané typy materiálů a jejich kombinace zajišťuje výbornou odolnost proti povětrnostním vlivům.

Screenová roleta ISOTRA SCREEN LITE nabízí, díky široké škále látek a provedení, vynikající cenovou alternativu pro interiérové nebo exteriérové použití a umožňuje regulovat tepelné podmínky v interiéru.

Provedení	Šířka (mm)		Výška (mm)	
	min	max	min	max
klika	500	4 000	500	3 800
motor	800	4 500	500	4 000

## Přednosti a výhody

- Odlehčená varianta bez krycího profilu,
- cenově dostupná alternativa k modelům SCREEN ZIP a SCREEN GW,
- zastínění vnitřních i vnějších ploch,
- boční vedení lankem nebo lištou,
- možnost elektrického ovládání,
- třída odolnosti proti větru 3,
- barevné provedení konstrukce dle vzorníku RAL (mimo plastové díly).

## Ovládání



## Varianty montáže

Screenovou roletu ISOTRA SCREEN LITE lze namontovat do okenního otvoru (strop) nebo před okenní otvor (stěna).

## Základní barevné provedení profilů

- RAL 9006 světle stříbrná
- RAL 9007 tmavě stříbrná
- RAL 7016 antracitově šedá

## Varianty provedení

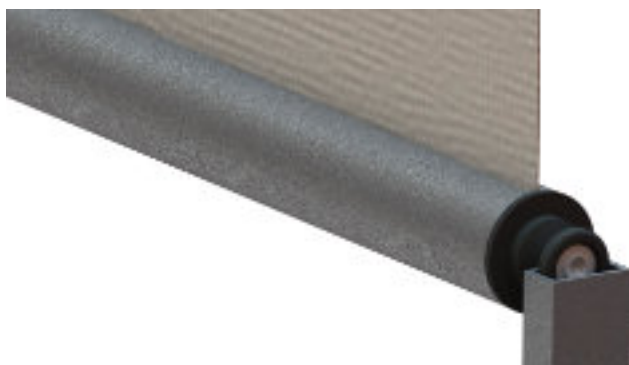

MODEL PRODUKTU S VODÍCÍ LIŠTOU

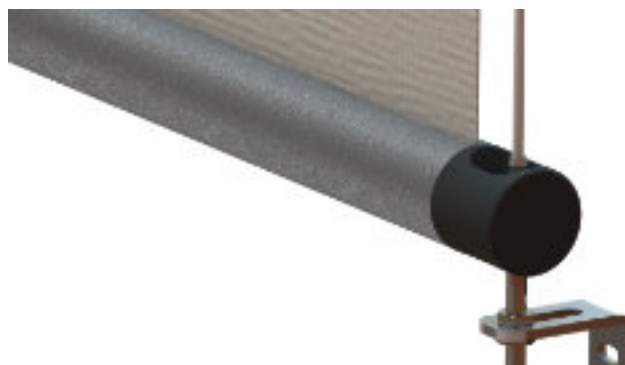

MODEL PRODUKTU S LANKEM



# ISOTRA SCREEN SKY

Screenová roleta ISOTRA SCREEN SKY představuje moderní variantu zastínění pro střešní okna. V létě ochrání podkroví před přehříváním, v zimě zabrání úniku tepla. Navíc chrání okno před poškozením povětrnostními vlivy, tlumí venkovní hluk z deště a zajistí dostatečné soukromí v podkroví.

Typ ISOTRA SCREEN SKY je určen pro exteriérové zastínění. Díky svému nezaměnitelnému vzhledu se stává nedílnou součástí moderní architektury a významným designovým prvkem. Screenová látka je složena ze skelných vláken potažených vrstvou PVC, čímž je zajištěna její vysoká odolnost proti působení vnějších vlivů jako je vítr, změna teploty nebo vlhkosti. Správnou volbou tkaniny získáte vynikající kontrolu nad světlem a současně zůstanete ve vizuálním kontaktu s vnějším okolím. Stažením rolety nejsou nijak omezeny funkce okna.

Provedení	Šířka (mm)		Výška (mm)	
	min	max	min	max
madlo	400	1 200	500	1 600

## Přednosti a výhody

- Efektivní ochrana před světelným a tepelným zářením,
- ochrana proti povětrnostním vlivům a venkovnímu hluku,
- plná funkčnost v kterékoliv poloze okenního křídla,
- třída odolnosti proti větru 2,
- široká škála výběru látek s různým stupněm propustnosti světla.

## Ovládání



## Varianty montáže

Screenová střešní roleta ISOTRA SCREEN SKY se upevňuje přišroubováním boxu rolety do oplechování horního rámu střešního okna.

## Základní barevné provedení profilů

- RAL 9006 světle stříbrná
- RAL 9007 tmavě stříbrná
- RAL 7016 antracitově šedá
- RAL 8014 hnědá

## Detaily produktu



ZAJIŠTĚNÍ SPODNÍHO PROFILU



BOX



# SCREENOVÉ LÁTKY

Technické tkaniny Satiné, Soltis, SCR 3005 a SCR 4005, určené pro screenové systémy, jsou látky speciálně vyvinuté pro zajištění maximální ochrany proti slunečnímu záření, průniku tepla a zabezpečení optimální úrovně přirozeného světla v interiéru. Látky pro tyto moderní screenové rolety nabízíme v několika alternativách materiálového složení dle účelu použití – skelné vlákno, PVC, polyester, včetně nabídky látek typu blackout.

## SATINÉ

Skelné vlákno potažené PVC vrstvou zajišťuje prvotřídní stabilitu rozměrů, ochranu před ohněm a chemikáliemi, UV stabilitu a výbornou odolnost proti povětrnostním podmínkám.

Látka je v základním poměru složena ze 42 % skelného vlákna, které je potažené 58 % PVC (výjimku tvoří látky typu blackout).

Speciální složení má látky typu SCREEN NATURE, která je vyrobena ze 100 % skelného vlákna bez obsahu PVC a halogenů – splňuje tak vysoké nároky na ekologii s minimálním dopadem na životní prostředí, na ochranu zdraví, bezpečnost a odolnost vůči hoření (A2, M0).

- SATINÉ
- SATINÉ BLACKOUT
- SATINÉ METAL
- SCREEN NATURE

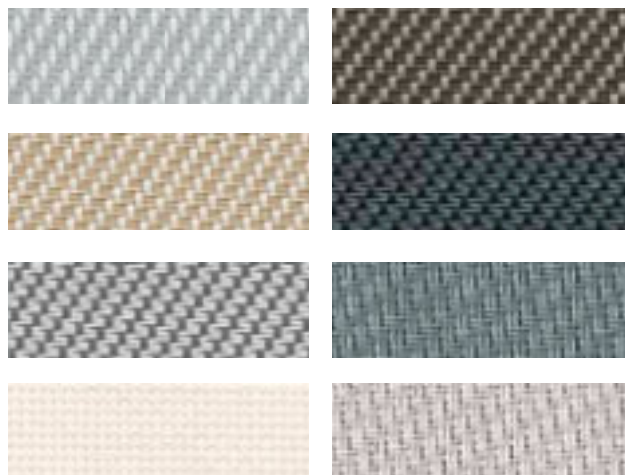

Pozn.: vybrané odstíny SATINÉ

## SERGE

Jedná se o specificky tkané screenové látky, které jsou velmi flexibilní a díky tomu jsou vhodné jak do interiéru, tak do exteriéru. Skládají se z 58,5 % PVC a 41,5 % skelného vlákna.

- SERGE



Pozn.: vybrané odstíny SERGE

## SOLTIS

Materiál je vyrobený z látky utkané z vysoce pevného polyesterového vlákna a povrchově upravené pigmentovaným PVC. Materiál je předpínáný technologií Precontraint ve dvou směrech, která mu zajišťuje vysokou rozměrovou stabilitu a pevnost.

Mezi další přednosti materiálu patří vynikající tepelně-izolační vlastnosti, optimální vizuální a světelné vlastnosti, barevná stálost (UV stabilita) a odolnost vůči hoření (B1, M1).

- SOLTIS 86
- SOLTIS 92
- SOLTIS 99
- SOLTIS B92
- SOLTIS B99

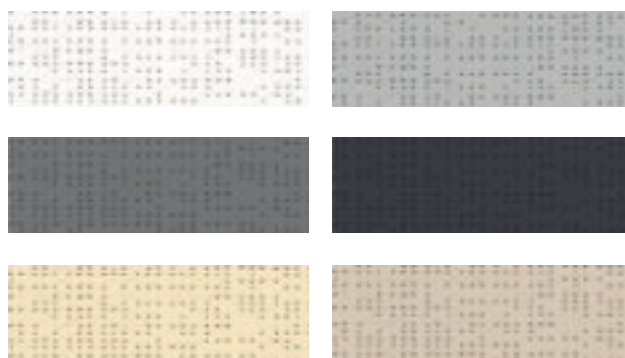

Pozn.: vybrané odstíny SOLTIS 92

### STRUKTURA MATERIÁLU

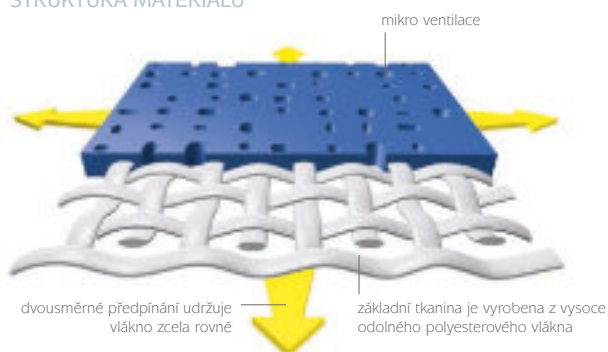

- **vysoce pevná polyesterová mikrovláknna**  
- vynikající životnost a odolnost proti roztržení
- **vrstva pod biaxiálním konstantním napětím v obou směrech tkaniny**  
- žádné deformace během zpracování a použití
- **větší vrstva na povrchu vlákna a povrchová úprava odolná vůči nečistotám**  
- vynikající estetická a mechanická odolnost
- **výjimečná rovinnost a tenkost**

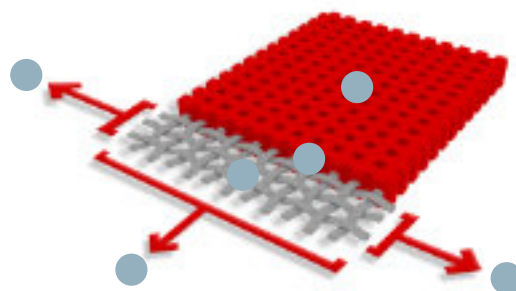

## SCR 3005

Screenové látky SCR 3005, ve složení kombinace 30 % polyesterové vlákna a 70 % PVC, nabízí širokou škálu látek pro interiérové použití, které splňují základní požadavky na funkčnost, design, tepelný a optický komfort.

- SCR 3005

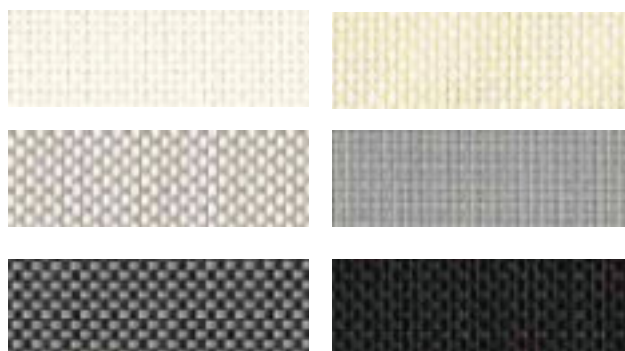

Pozn.: vybrané odstíny SCR 3005

## SCR 4005

Kolekce SCR 4005 nabízí screenové látky pro interiérové i exteriérové použití. Materiál kombinuje 70% PVC a 30% polyester. Ohnivzdorné látky jsou vyrobeny z vysoce kvalitních polyesterových přízí, které zajišťují dodatečnou pevnost a skvěle pohlcují hluk.

- SCR 4005

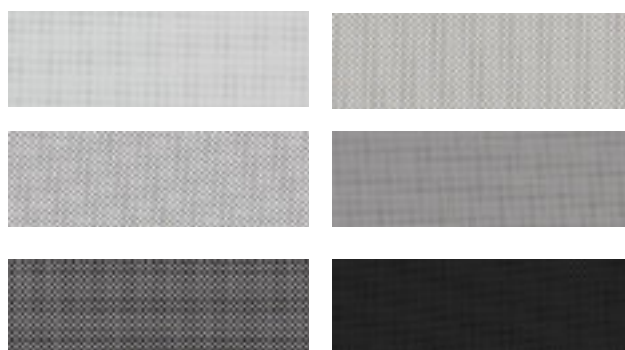

Pozn.: vybrané odstíny SCR 4005

## TEPELNÉ A OPTICKÉ FAKTORY

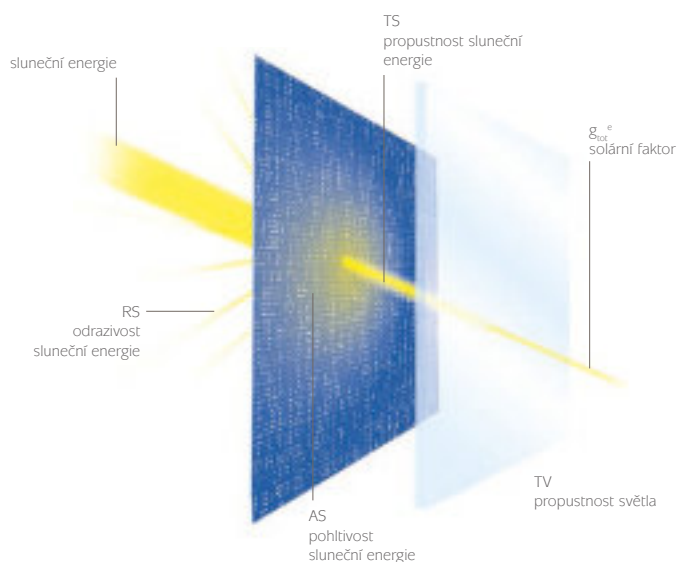



**ISOTRA a.s.**

Bílavecká 2411/1, 746 01 Opava

Tel.: **+420 553 685 111**

E-mail: [isotra@isotra.cz](mailto:isotra@isotra.cz)

**[www.isotra.cz](http://www.isotra.cz)**

Vydání: 08/2025



*... chrání vaše soukromí.*